

# SUNPOT

サンポット石油暖房機  
(強制通気形開放式石油ストーブ)

## 取扱説明書

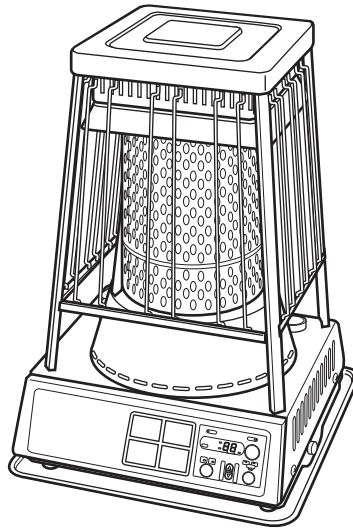

型名

**KLR-1910**  
**KLR-1210**

- このたびはサンポット石油暖房機をお買いあげいただきまして、まことにありがとうございました。
- お使いになる前に必ずこの取扱説明書をよく読んで、ストーブを正しくご使用ください。  
なお、この取扱説明書は、保証書と共に必ず保存してください。
- 換気の悪い部屋では空気取入口を設け、煙突取付セット(別売部品)、煙突(別売部品)を取り付けてご使用ください。

- 取扱説明書の巻末には保証書が付いています。  
保証書はよりよい製品作りやアフターサービスの向上に役立たせていただきますので、お手数ですが所定事項のご記入をご確認のうえ、必ず保証書(販売店様控)をお買い求めの販売店にお渡しください。

**警告**



**換気必要**

1時間に1~2回

寝るとき消火  
スプレー缶厳禁

**注意**

変質した持ち越し灯油  
使用厳禁

**危険**



ガソリン厳禁  
使用燃料:灯油  
**KEROSENE  
ONLY**

ご使用前に  
2~12

準備  
13~15

使用  
方法

16~23

点検・その他

23~30

保証書  
巻末

# もくじ

ご使用前に	特に注意していただきたいこと .....2~9 使用する場所 .....10 各部のなまえ .....11~12
準備	使用前の準備 .....13~15 ● 燃料 .....13~14 ● 給油 .....15 ● 点火前の準備と確認 .....15
使用方法	使用方法 .....16~21 ● 点火 .....16 ● 火力調節 .....17 ● 炎の状態 .....18 ● 消火 .....19 ● 消火後再点火するときの注意 .....19 ● 使用上の注意 .....20 ● タイマー運転 .....21 安全装置 .....22 その他の装置 .....23
点検・その他	日常の点検・手入れ .....23~24 定期点検 .....25 故障・異常の見分け方と処置方法 .....26 部品交換のしかた .....27 保管 .....27 仕様 .....28 アフターサービス .....29~30
保証書	保証書 .....巻末



# 特に注意していただきたいこと

## 安全のために必ずお守りください

この取扱説明書には本機を安全に正しくお使いいただくために、守っていただきたい事項が表示されています。

表示内容をよくご理解いただき、本文をお読みください。

●ここに示した事項は  危険、 警告、 注意に区分しています。

 <b>危険</b>	この表示を無視して、誤った取扱いをすると、人が死亡、重傷を負う危険、または火災の危険が差し迫って生じることが想定される内容を示しています。
 <b>警告</b>	この表示を無視して、誤った取扱いをすると、人が死亡、重傷を負う可能性、または火災の可能性が想定される内容を示しています。
 <b>注意</b>	この表示を無視して、誤った取扱いをすると、人が軽傷を負う可能性や物的損害の発生が想定される内容を示しています。

●イラスト(まんが)の横にあるマークは次のように表しています。

    	マーク	<b>禁止</b>
 	マーク	<b>指示</b>
 	マーク	<b>注意</b>

# 特に注意していただきたいこと つづき

## ⚠ 危険 (DANGER)

### ガソリン厳禁

- ガソリンなど揮発性の高い油は、絶対に使用しないでください。  
火災の原因になります。



ガソリン厳禁



## ⚠ 警告 (WARNING)

### スプレー缶厳禁

- スプレー缶やカセットこんろ用ボンベなどを温風のあたるところやストーブの上や周囲に放置しないでください。  
熱で缶の圧力が上がり、爆発し、危険です。



禁止

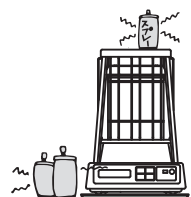

### 可燃物近接禁止

- カーテン・布団や毛布など燃えやすいもののそばなどで使用しないでください。  
火災が発生するおそれがあります。  
可燃物とは図に示す距離を確保してください。

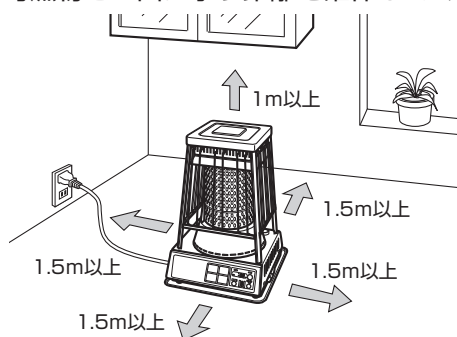

禁止



### 換気必要

- 換気せずに使用しつづけないでください。  
酸素が不足すると、不完全燃焼し、一酸化炭素などが発生して中毒になるおそれがあります。また、乳幼児や呼吸器疾患などのかたは、体調不良になるおそれがあります。
- 使用中は必ず1時間に1~2回(1~2分)換気して、新鮮な空気を補給してください。
- 換気するときは、換気扇を使用したり、2ヶ所以上の開口部を設けると効率よく換気ができます。
- 換気が十分に行えない場所では、使用しないでください。



指示

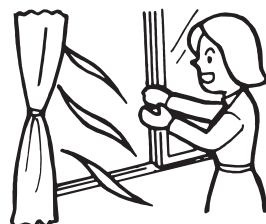

# 安全のために必ずお守りください

## ⚠ 警告 (WARNING)

### 衣類の乾燥厳禁

- 衣類などの乾燥には使用しないでください。衣類が落下して火がつき、火災の原因になります。



禁止

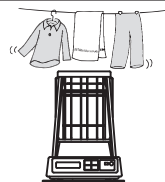

### 温風吹出口をふさがない

- 衣類、紙などで温風吹出口や空気取入口をふさがないでください。衣類、紙などでふさぐと、異常燃焼や火災の原因になります。



禁止



### 寝るとき消火

- 寝るときや外出するときは、必ず消火してください。予想しない事故が発生するおそれがあります。



指示

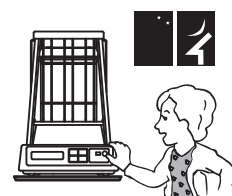

### 可燃性ガス使用厳禁

- ストープを使用している部屋で、可燃性ガスが発生するもの(ベンジン、シンナー)、スプレーを使用しないでください。火災や故障の原因になります。



禁止

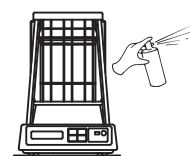

### やかんのせ禁止

- やかんやなべをのせないでください。振動や接触によってやかんやなべの熱湯がこぼれ、やけどのおそれがあります。



禁止



## ⚠ 注意 (CAUTION)

### 給油時消火

- 火災のおそれがありますので、給油は、必ず消火し、火の気のないところで行ってください。



指示

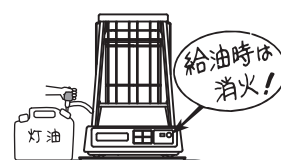

### 燃焼中移動禁止

- 火のついたまま持ち運ばないでください。やけどのおそれがあります。また、転倒すると火災になるおそれがあります。



禁止



# 特に注意していただきたいこと つづき

## ⚠ 注意 (CAUTION)

### 異常・故障時使用禁止

- 油漏れやにおい、すすの発生、炎の色など異常や故障と思われるときは使用しないでください。  
事故の原因になります。



禁止

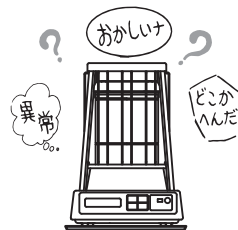

### ほこりの除去

- 給気フィルタは、週1回以上必ず掃除してください。  
ごみ、ほこりなどでフィルタがつまると、異常燃焼のおそれがあります。



指示

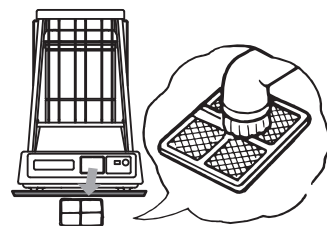

### 不良灯油使用禁止

- 変質灯油(持ち越した灯油など)、不純灯油(灯油以外の油・水・ごみが混入した灯油など)、不良灯油を使用しないでください。  
異常燃焼のおそれがあります。



禁止

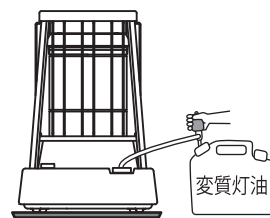

### 温風に直接あたらない

- 温風に直接長時間あたらないでください。  
低温やけどや脱水症状になるおそれがあります。特に、体力のない病人、乳幼児、お年寄りには、まわりの人が注意してあげてください。



禁止

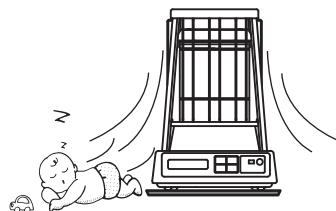

### 高温部に注意

- 燃焼中や消火直後は、高温部、温風吹出口、ガードに手などふれないでください。  
やけどのおそれがあります。特にお子さまをストーブに近づけないでください。



注意

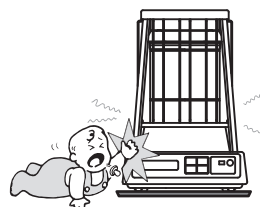

### 指や異物を入れない

- 温風吹出口やガード内などに指や異物を入れないでください。  
けがや火災のおそれがあります。



禁止



# 安全のために必ずお守りください

## ⚠ 注意(CAUTION)

### 腰をかけたたり物をのせない

- ストープの上ののったり、腰をかけたたりしないでください。  
ストーブの故障や、やけどのおそれがあります。
- ストーブの上に花瓶や、水を入れたものなどを置かないでください。  
水がかかると漏電や、故障のおそれがあります。



禁止



### 分解修理・改造の禁止

- 故障、破損したら、使用しないでください。  
不完全な修理や改造は危険です。



禁止

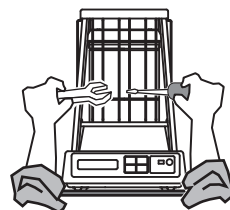

### 保管時にしていただくこと

- 長期間使用しないときまたは保管するときは、電源プラグを抜き、必ず灯油を抜いてください。
- 傾けたり、横倒しの状態では保管しないでください。  
油漏れや火災のおそれがあります。



指示



### 電源コードを傷めない

- 電源コードに無理な力を加えたり、物をのせたりしないでください。また、電源プラグを抜くときは、コードを持って引き抜かないでください。  
火災や感電の原因になります。



指示

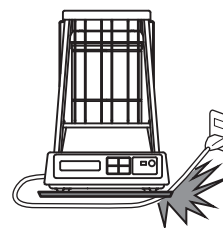

### 電源プラグは確実に差し込む

- 電源プラグはコンセントに根元まで確実に差し込んでください。  
(また、傷んだプラグやゆるんだコンセントは使用しないでください。)  
火災の原因になります。
- ぬれた手での抜き差しはしないでください。  
感電の原因になります。



指示

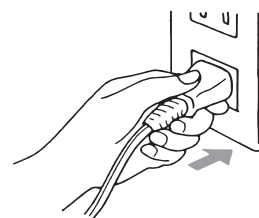

# 特に注意していただきたいこと つづき

## ⚠ 注意(CAUTION)

### 長期間使用しないときは電源プラグを抜く

- 長期間使用しないときは、電源プラグを抜いてください。  
火災や予想しない事故の原因になります。



電源プラグを抜く

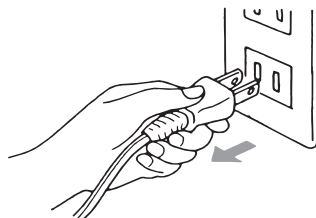

### 電源プラグのお手入れをする

- ときどきは電源プラグを抜き、ほこり(及び金属物)を除去してください。  
(ほこりがたまると湿気などで絶縁不良になり)火災の原因になります。



指示

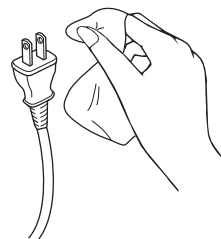

### 特殊な場所での使用禁止

- ストープは、乾燥室、温室、飼育室などでは絶対に使用しないでください。また、クリーニング店、美容院など化学薬品を使用する場所では使用しないでください。  
化学薬品などの影響により異常燃焼や故障の原因になります。



禁止

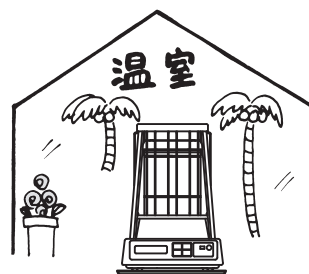

### 高地注意

- 標高500m未満でご使用ください。  
標高500m～2000mで使用する場合は、ストーブの調節が必要ですのでお買い求めの販売店にご相談ください。  
そのまま使用しますと、空気不足となり、不完全燃焼の原因になります。
- 標高2000m以上では使用できません。



注意

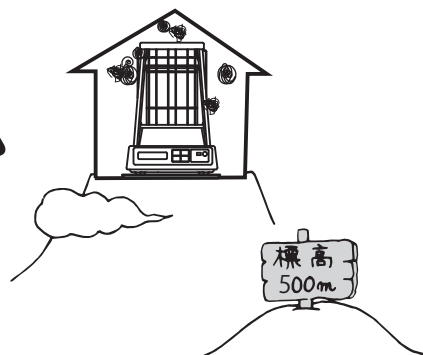



# 安全のために必ずお守りください

## ⚠ 注意(CAUTION)

### 次の場所では使用しない

- 火災や予想しない事故の原因になります。
- 水平でない場所、不安定な場所
- 風のあたる場所、部屋の出入口、屋外
- マントルピースなどストーブが囲われる場所
- ほこりや湿気の多い場所
- 不安定な物をのせた棚などの下
- 可燃性ガスの発生する場所またはたまる場所
- 直射日光のあたる場所
- 温室、飼育室など人のいない場所
- 標高2000m以上の高地  
500~2000mで使用する場合に調節が必要です。  
調節は、お買い求めの販売店にご相談ください。
- 理・美容室、クリーニング店などスプレーや化学薬品を使う場所



禁止

### 廃棄するとき

- ストーブを廃棄処分するときは、必ず油タンク内の灯油を抜き取ってください。  
灯油が入ったまま廃棄するとリサイクルの際  
思わぬ事故になるおそれがあります。



指示



# 特に注意していただきたいこと つづき

## お願い (NOTICE)

### シリコン配合製品を使用しない

- 石油ファンヒーターの故障の原因になることが注意表示されているヘアケア商品などは、シリコンが配合されています。ストーブと同時に使用しないでください。
- 上記の注意表示がなくてもシリコンが配合されている商品（化粧品類、衣類などの防水剤・柔軟剤など、家具などのつや出し剤・保護剤など）も同時使用は控えてください。
- やむなくご使用になる際はストーブの運転を一時的に停止し、使用後は換気を十分に行ってシリコンなどの成分を屋外に排出してから運転を再開してください。

### 灯油の廃棄

- 灯油の廃棄処分は、灯油をお買い求めになった販売店にご相談ください。

### 結露に注意

- ストーブは室内で燃焼する製品のため、気密の高い部屋などでは、換気を十分にしてください。換気をしないと、壁や天井が結露する場合や結露によってパソコンや電気機器などに障害が生じるおそれがあります。

# 使用する場所

## 効果的に使用するために

- 温風は4方向に吹き出しますので周囲に温風を阻止する障害物がないようにしてください。
- なるべく部屋の中央に置いてください。暖気の循環が行われて効果的です。

## 排気筒の取り付け

- 換気の悪い部屋では空気取入口を設け、煙突取付セット(別売部品)、煙突(別売部品)を取り付けてご使用ください。  
お客さまご自身による工事は危険です。据付け工事は販売店にご依頼ください。

# 各部のなまえ

## 【外観図】

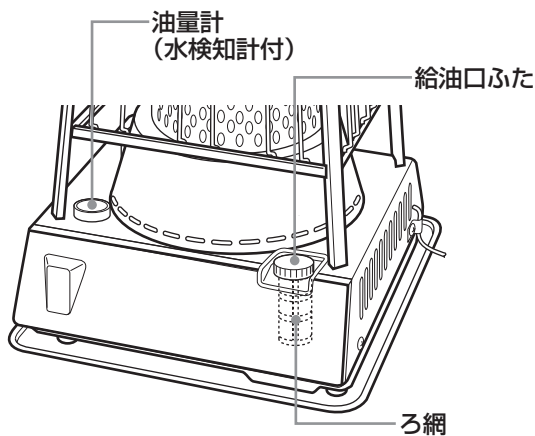
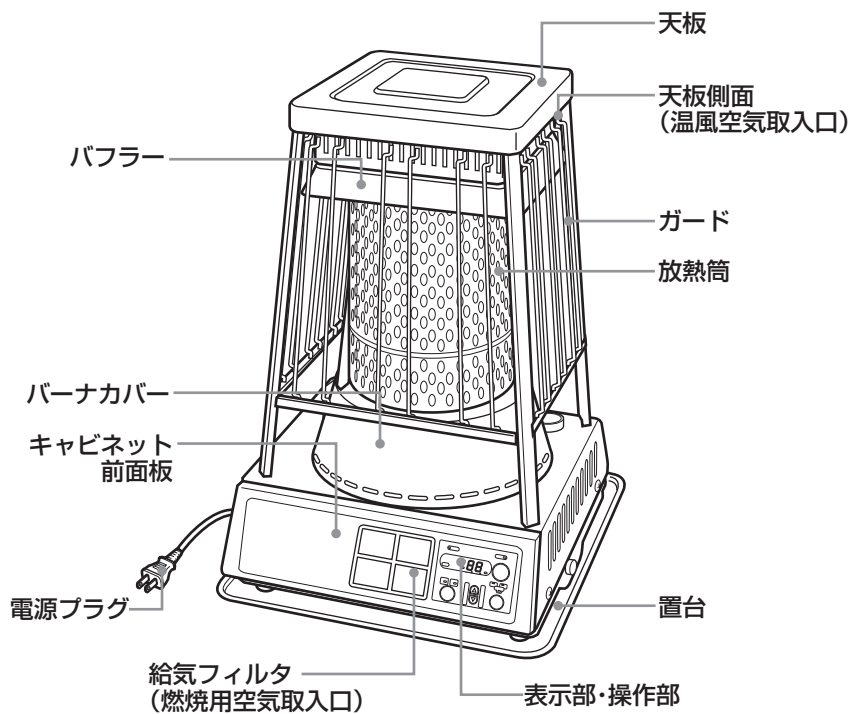

# 表示部・操作部

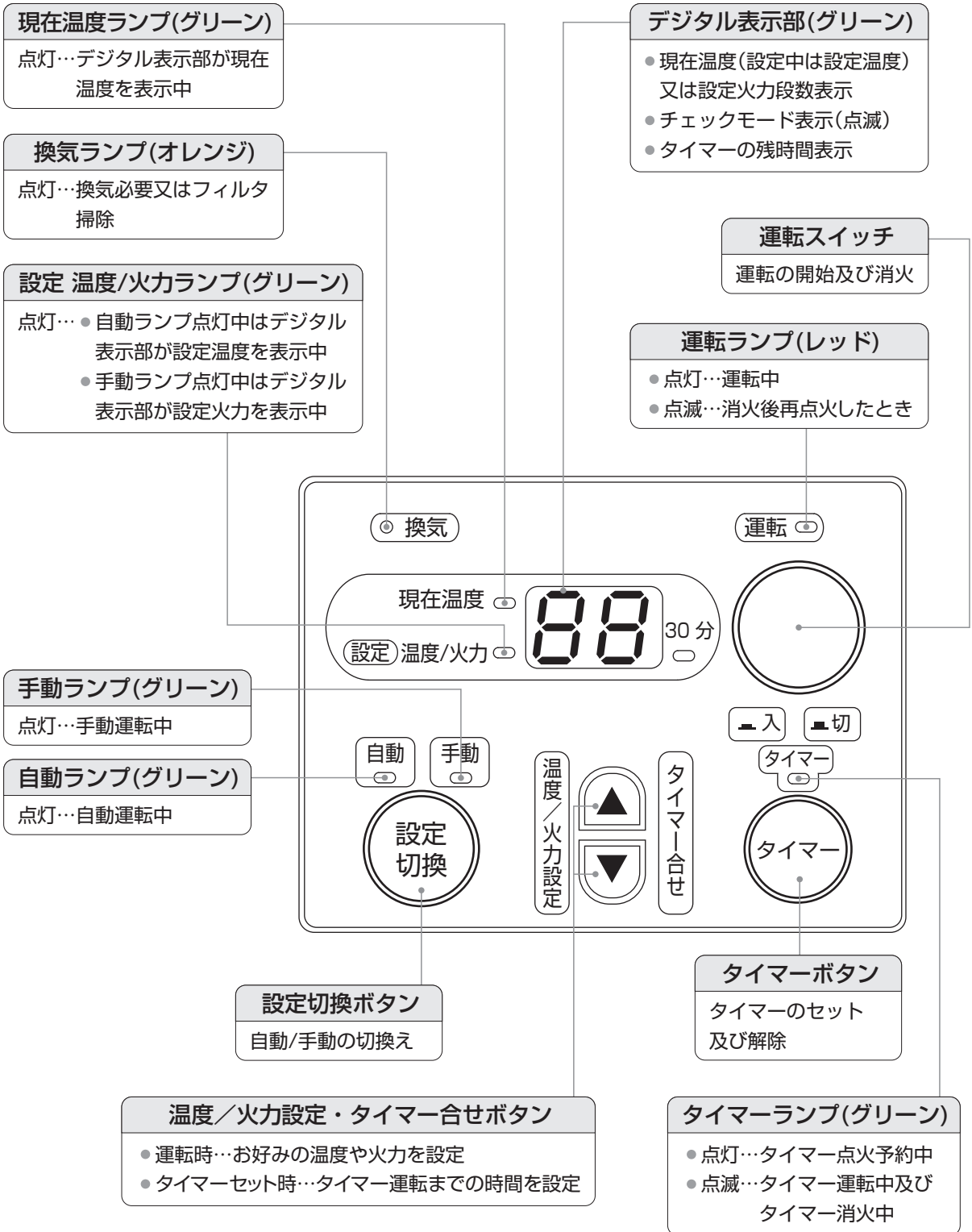

ご注意

● つめや金具片など、とがったもので操作ボタンを押さないでください。

# 使用前の準備

## ●梱包材の除去と付属品の確認

開こんし、パッキン材やテープなどを取り除いてください。

付属品として図のものが用意されていますので確認してください。

箱、包装部材は収納時に必要ですので、大切に保管してください。

## ●置台の取り付け

置台を必ず使用してください。

ストーブの前と置台の「前」の文字を合せてストーブの脚を置台のキャップにはめ込んでください。

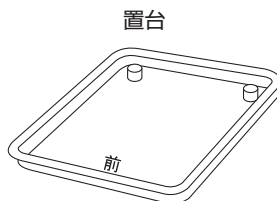

ストーブの下に敷きます。

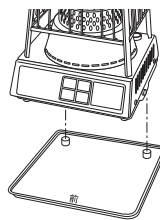

## 燃料

### 燃料

- 燃料は、灯油(JIS1号灯油)を必ず使用してください。
- 不良灯油(変質灯油、不純灯油)は絶対に使用しないでください。

### 不良灯油(変質灯油、不純灯油)とは

#### ●変質灯油とは

昨シーズンより持ち越した灯油  
温度の高い場所で保管した灯油  
日光の当る場所で保管した灯油  
乳白色のポリタンクで保管した灯油  
灯油用のポリタンクのふたが開けてあった灯油

#### ●不純灯油とは

水やごみなどが混入した灯油  
ガソリン、軽油、シンナー、天ぷら油、機械油などが混入した灯油  
灯油以外の油を入れたことのある容器に保管した灯油  
水抜剤や助燃剤を添加した灯油

古い油は  
使わないで



灯油以外の  
油、水、ごみ  
を入れないで



## 正しい灯油の保管方法

- 灯油は冷暗所で保管してください
- 火気、雨水、ごみ、高温、日光を避けた場所で保管してください。  
翌シーズンに持ち越さないようにしてください。
- 紫外線を通しにくい色付きの灯油用ポリタンク(推奨マーク付き)を使用してください。  
乳白色のポリタンク(水用)は使用しないでください。  
ふたは、しっかり閉めて保管してください。  
但し、灯油は紫外線だけでなく温度でも変質するので、推奨マーク付きの灯油専用容器でも日なたには放置しないでください。日なたに放置すれば変質灯油になってしまいます。

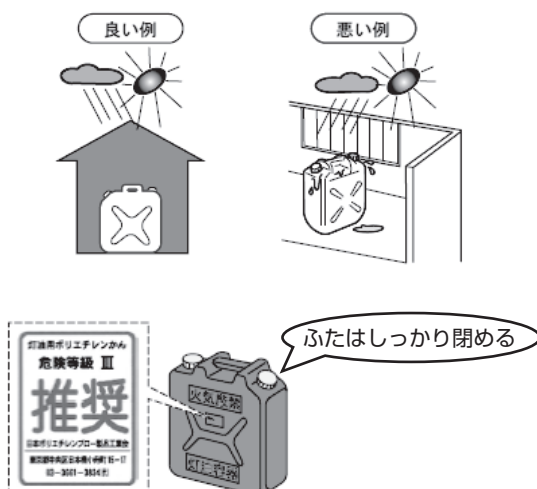

## 不良灯油の見分け方

- まずは、前述のように灯油が正しい保管状態であったか確認してください。
- 次に、色で見分ける方法があります。  
2つのコップを用意し、片方には水、もう片方には灯油を入れます。  
その2つのコップの背後に白紙をあて色を比較し、灯油に色がついていたら変質灯油の可能性があります。  
変質灯油になるとうす黄色をおびた色になったり、すっぱい臭いがしたりします。  
(保管の状態によっては、着色していなくても灯油が変質している場合があります。)  
また、水が混入した不純灯油の場合は、水が下にたまり灯油と水が、分離した状態になります。

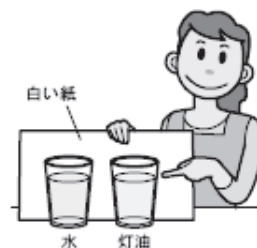

## 変質灯油、不純灯油などの不良灯油を使用すると

- 不良灯油(変質灯油・不純灯油)を使用しますと、油の程度にもよりますが、燃焼不良や異常着火、点火不良、はげしい臭いがしたり、バーナのつまり、送油経路のつまりなど、故障の原因になりますので、絶対に使用しないでください。
- 水の混入した灯油を使用しますと、油タンクに油が残っていても火力が小さくなり、火が消えてしまいます。
- ガソリン・シンナーなど揮発性の高いものを使うと火災の原因になります。

## 万一変質灯油、不純灯油などの不良灯油を使ったときの処置のしかた

- 油タンク内の灯油を入れ替えてください。
- 悪い油や水をきれいに抜き取り、良質の灯油で内部を2~3回洗ってからご使用ください。
- 万一不良灯油を使って故障した場合、点検・修理は有料となります。

# 給油

給油はストーブを消火してから行ってください。

## 1 給油口ふたを外し、給油する

- 油量計の表示が「満」の位置にきたら給油をやめる。

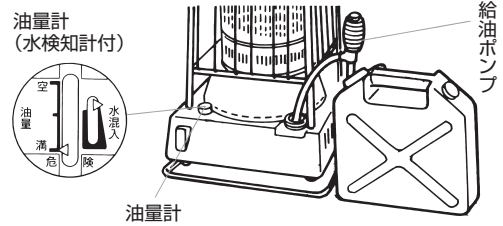

## 2 給油口ふたを確実に閉める

## 3 こぼれた灯油はよくふきとる



- 給油するときは、ごみなどが入らないように注意してください。燃烧不良の原因になります。
- 油量計の表示が「満」の印以上には絶対に入れないでください。
- ろ網は外さずに給油してください。

# 点火前の準備と確認

## 1 水平な場所に設置

- 水平で安定した場所に設置してください。



- ストーブは水平に設置してください。傾斜した場所では、対震自動消火装置が正しく動作しません。

## 2 油漏れの確認

- 油タンクの周囲に油漏れがないか、置台に油のたまりがないか確認してください。万一、油漏れしている場合は、油タンクから灯油を抜き、必ずお買い求めの販売店又は最寄りのサンポット支店・営業所へご連絡ください。



禁止



## 3 電源プラグの接続

- 電源プラグは100Vの専用コンセントに差し込んでいるか、また使用中はずれることがないか確認してください。

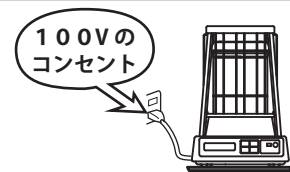

## 4 ストーブ周囲の確認

- ストーブの周囲に引火物や可燃物がないか確認してください。火災や予想しない事故が発生するおそれがあります。



禁止





# 使用方法

## ■ 点火

### 1 運転スイッチを押して、「入」にする

- 運転ランプが点灯し、デジタル表示部に手動運転のときには設定火力を表示し、自動運転の時には現在温度を表示します。
- 約100秒で着火し、着火から約3秒後に温風が吹き出します。
- 着火後、約30秒間は設定温度/火力にかかわらず中火力で燃焼します。

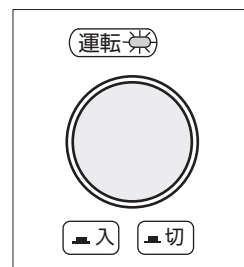

お願い

- 初めて使用したときに、けむりやおいが出ることがありますが、ストーブ内に塗装してある耐熱塗料が焼付くためで異常ではありません。
- 点火時に多少においですが、異常ではありません。
- 気温の低いとき、点火初期に青火に黄色い炎が混じる場合がありますが、異常ではありません。

# 使用方法 つづき

## 火力調節

**手動運転**

● セットした火力で運転を続けます。室温調節はしません。

### 1 設定切換ボタンを押して、手動ランプを点灯させる

- 手動運転中に火力設定を変えたい場合は、設定切換ボタンを押す必要はありません。

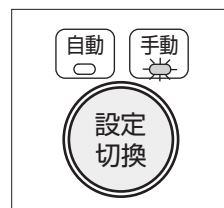

### 2 温度／火力設定ボタンの「▲」「▼」を押して、お好みの火力を設定する

- 火力は最小「1」～最大「8」までの8段階でセットできます。



**自動運転**

● セットした温度になるように、火力を自動的に調節します。

### 1 設定切換ボタンを押して、自動ランプを点灯させる

- 自動運転中に温度設定を変えたい場合は、設定切換ボタンを押す必要はありません。

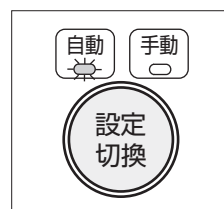

### 2 温度／火力設定ボタンの「▲」「▼」を押して、お好みの温度を設定する

- 「▲」又は「▼」ボタンを押すと1℃ずつ変化します。
- 室温の設定範囲は「12～32」℃です。
- 設定室温の数字は室温のめやすです。設置条件によっては必ずしも室温と一致しません。
- 設定温度は一度セットすれば記憶されますが、停電の場合には解除され自動的に「22」℃にセットされます。
- 温度表示は1℃ごとに数字で表示されますが、現在室温表示の場合、36℃以上で「Hi」、5℃未満で「Lo」の文字表示となります。



表示する温度範囲

	表示する温度範囲		
	現在室温	設定室温	
最高温度	Hi (36℃以上)	32℃	温調運転
最低温度	Lo (5℃未満)	12℃	

- 設定切換ボタンを押し自動運転にした時、及び自動運転中に温度／火力設定ボタンを押すと、デジタル表示部が設定温度に切り替わりますが、約3秒後現在温度表示に戻ります。
- 自動運転は、ストーブ周囲の温度を感知して行いますので、現在温度表示と部屋の温度計とは一致しないことがあります。
- 現在温度が設定温度に近づくと火力は小さくなりますが、設定温度を超えても消火しません。

## 炎の状態

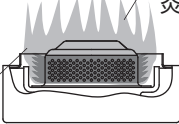
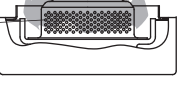
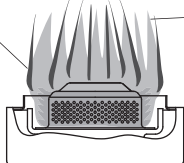
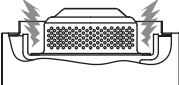
正しい炎 ○	赤火燃焼 ✕	リフト燃焼 ✕
<p>「強」燃焼</p>  <p>「弱」燃焼</p> 	 <p>燃焼用空気が不足</p> <ul style="list-style-type: none"> <li>● 多量に黄色い炎がある状態をいいます。</li> <li>● 自動的に燃焼を停止することがあります。</li> </ul>	 <p>油量が少ない</p> <ul style="list-style-type: none"> <li>● 炎の一部が切れた状態をいいます。</li> <li>● においがする原因となります。</li> <li>● 自動的に燃焼を停止することがあります。</li> </ul>

- 気温が低いとき、点火初期に青火に黄色い炎が混じる場合がありますが、7～8分たつと黄色い炎は少なくなり正常な炎になります。

### ● 赤火燃焼の原因と処置

原因	処置
換気不足	換気をする。(1時間に1～2回)
給気フィルタのごみづまり	給気フィルタの掃除をする。(23ページ参照)
変質灯油・不純灯油を使用した	良質の灯油と入れ替える。(24ページ参照)

- 処置後も赤火燃焼するときは、お買い求めの販売店にご相談ください。



### ● リフト燃焼の原因と処置

原因	処置
油量が低下した	送油経路部にごみが付着したおそれがあるので、お買い求めの販売店にご相談ください。

- ストープ内部にごみが吸い込まれると炎の色が全体的に赤又はピンク色になります。このようなときはストーブの周囲を掃除してください。
- 炎が赤火燃焼またはリフト燃焼する状態の場合はストーブの調整が必要です。お買い求めの販売店に早急にご相談ください。
- 標高500～2000mの高地で使用するにはストーブの調整が必要です。調整を行わず使用した場合、赤火燃焼する場合があります。ストーブの調節は、お買い求めの販売店にご相談ください。
- 標高2000m以上では使用できません。
- 燃焼中に炎がかたよったり、また上下変動することがありますが、異常ではありません。
- 運転中「カチカチ」音がすることがありますが、電磁ポンプの運転音で異常ではありません。

# 使用方法 つづき

## 消火

### 1 運転スイッチを再度押して、「切」にする

- 運転ランプの消灯と同時にすべてのランプが消灯し、デジタル表示部の表示が消えます。
- 運転スイッチを「切」にして約6秒後、消火します。
- 送風機はいったん回転が落ちたのち再び運転します。

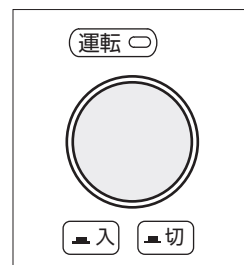

### 2 消火を確認する

- ストーブが冷えると送風機が停止します。



- 消火時には多少においが出ますが、異常ではありません。



- 長期間留守にするときは、必ず電源プラグをコンセントから抜いてください。
- 電源プラグは送風機が停止してから抜いてください。
- 電源プラグをコンセントから抜いて運転を停止しないでください。  
電装部が過熱し、故障の原因になります。
- 外出するときは、必ず消火して、運転ランプが消えたことを確認してからお出かけください。

## ■ 使用上の注意

### 高温部に注意

- ストープの天板、バフラー、ガード、放熱筒、バーナカバーなどは高温です。  
やけどに注意してください。
- 特にお子さまをストーブに近づけないでください。



注意

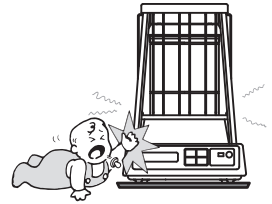

### 電源プラグは確実に差し込む

- 電源プラグはコンセントに根元まで確実に差し込んでください。
- めれた手での抜き差しはしないでください。  
火災や感電の原因になります。

### 雷時の注意

- 雷が接近したときは、電源プラグをコンセントから抜いてください。  
激しい雷の影響でストーブが故障するおそれがあります。

### シリコン配合製品を使用しない

- シリコン配合製品(枝毛用コート剤やヘアトリートメントなど)はストーブの近くで使用しないでください。  
点火ミスや途中消火の原因になります。

- 屋内でヘアスプレーやフロンガス、トリクレンなどを使用している所、及び刺激臭の強いガスなどの発生している所では、金属や本体が錆びたり点火ミスや途中消火の原因になりますので使用しないでください。

- ストープ周囲は、ふく射熱が強いので熱に弱いものを置いたり、敷いたりしないでください。  
変色や変形したりすることがあります。

- 給気フィルタにごみがたまりますと赤火燃焼になり、換気ランプが点灯し、途中消火のおそれがあります。  
日常点検し、週に1回は掃除してください。

- バーナ部に強い風があたると消火することがあります。  
風のあたるところでは使用しないでください。

- 使用中、異常なおいを感じたり、目がしみる場合は、使用を中止し、お買い求めの販売店に早急にご相談ください。

- 工場など強力なノイズの発生する機械のある所では、ノイズにより、ストーブが消火したり、故障の原因になりますので使用しないでください。

- ストープの近くでラジオなどを使用しないでください。  
ラジオに雑音が入るおそれがあります。

- ストープを移動するときは、タンク内の灯油を抜いてから移動させてください。

# 使用方法 つづき

## ■タイマー運転 タイマー点火

●おめざめ前の寒い朝などお好みの時刻に運転を開始します。

### 1 運転スイッチを押して、「入」にする

- 運転ランプが点灯します。
- 燃焼中にセットする場合、運転スイッチを「入」にする必要はありません。

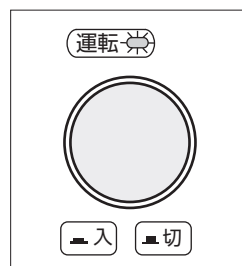

### 2 タイマーボタンを押す

- タイマーランプが点灯し、デジタル表示部に運転開始までの残り時間が表示されます。
- ストーブが燃焼中の場合は自動的に消火し、ストーブが冷えると停止します。

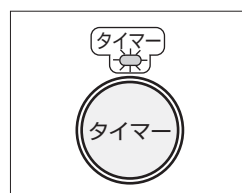

### 3 タイマー合せボタンを押す

- 初めてタイマー運転をする場合は、自動的に15時間にセットされています。2回目以降は、前回の設定を記憶していますが、停電などで電源がしゃ断された場合は、15時間に再セットされます。
- 時間を設定する場合はタイマー合せボタンの「▲」「▼」のいずれかを押して希望の時間に合せてください。ボタンを押しつづけると表示が連続して変わります。
- タイマーの設定時間は最長24時間、最短30分単位でセットできます。
- 安全のため、点火後約1時間で自動消火し、「i h」の表示の点滅でお知らせします。消火せずに運転をつづけたいときは、タイマーボタンを押してください。



(例) 現在の時刻：午後11時30分  
点火したい時刻：午前6時  
運転開始までの時間→6時間30分

## ■タイマーセットの解除

### 1 運転スイッチを再度押して、「切」にする

- タイマー時刻前に点火する場合は、再度タイマーボタンを押します。

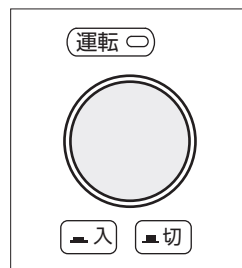

- タイマー点火をする場合は、周囲に可燃物があつたり、その他危険な状態のないことを確認してください。
- おでかけのときはタイマー点火をしないでください。予想しない事故が発生するおそれがあります。

# 安全装置

- 異常が生じたとき、自動的に消火する装置です。

- 安全装置が作動した場合、運転スイッチを「切」にし、ストーブが冷えてから下記の処置をしてください。

安全装置のなまえ ● 作動の原因	チェックモード	処置の方法
<b>対震自動消火装置</b> ● 地震(震度5程度以上)のとき ● 強い振動や衝撃を受けたとき	02 (点滅)	ストーブの周囲やストーブの外れやゆるみ、油漏れなどの異常がないことを確認し、再点火操作してください。
<b>不完全燃焼防止装置</b> ● 換気不良、手入れ不足、その他の異常により、バーナ部への空気の供給が不足したとき  ● 不完全燃焼防止装置が作動する前に、換気ランプが点灯して作動を予告します。換気ランプが点灯しましたら、早めに換気してください。	35 (点滅)	給気フィルタの掃除及び部屋の換気をし、ストーブが冷えてから、再点火操作してください。 不完全燃焼防止装置は、あくまでも不完全燃焼による危険を防止するためのものであり、使用中は必ず1時間に1~2回換気して新鮮な空気を補給してください。
<b>点火安全装置</b> ● 点火不良のとき	03 (点滅) 33 (点滅)	油タンク内のごみや水混入などの原因を取り除いてから、再点火操作してください。 ● 再びチェックモードが表示される場合には、お買い求めの販売店又は最寄りのサンポット支店・営業所へご連絡ください。
<b>燃焼制御装置</b> ● 途中で火が消えたとき ● 炎が小さくなったとき	05 (点滅)	
<b>停電安全装置</b> ● 停電したとき ● 電源プラグが抜けたとき	00 (点滅)	通電後、ストーブが冷えてから再点火操作してください。
<b>過熱防止装置</b> ● 対流用送風機が故障したり、対流用送風機の周囲にほこりがたまり高温になったとき	07 (点滅)	対流用送風機の周囲、天板側面の掃除や障害物などの原因を取り除き、ストーブが冷えてから再点火操作してください。冷える前に再点火すると、油が出なかったり、火がついてもすぐ消えます。



## その他の装置

- 作動した場合、自動的に消火します。
- 運転スイッチを「切」にし、ストーブが冷えてから下記の処置をしてください。

装置のなまえ ● 作動の原因	チェックモード	処置の方法
<b>逆火検出装置</b> ● バーナ温度が異常に上昇したとき	25 (点滅)	ストーブが冷えるのをまって再点火操作をしてください。同じ状態を繰り返すときは、お買い求めの販売店にご相談ください。
<b>油切れ検知装置</b> ● 燃料がなくなったとき	10 (点滅)	運転ランプが消え送風機が停止してから給油してください。

チェックモードに下記のような表示が出たときは、お買い求めの販売店又は最寄りのサンボット支店・営業所へご連絡ください。

11 (点滅) 12 (点滅) 13 (点滅) 14 (点滅) 15 (点滅) 18 (点滅) 32 (点滅)

## 日常の点検・手入れ

### 点検・手入れのときの注意

- 必ず運転スイッチを「切」にして、ストーブの運転を停止し、電源プラグをコンセントより抜いてから行ってください。

### 点検・手入れの必要項目、時期、方法

時期	点検・手入れ項目	方 法
使用ごと	油漏れ・油のたまり・油のにじみ	● ストーブや置台に油漏れ、油のたまり、油のにじみがないか点検します。
	周囲の可燃物・引火物	● ストーブの上や周囲に可燃物、引火物がないか点検します。
	ほこり	● ストーブ表面、置台及び周囲のほこりを取り除きます。
週に1回以上	給気フィルタ	● ストーブ前面の給気フィルタを図のように取り外し、給気フィルタに付いたほこりを掃除機などで取り除きます。 ● 給気フィルタは掃除したあと必ず取り付けてください。

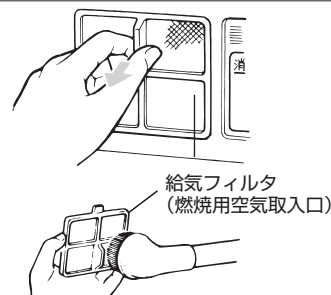

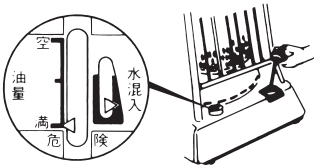
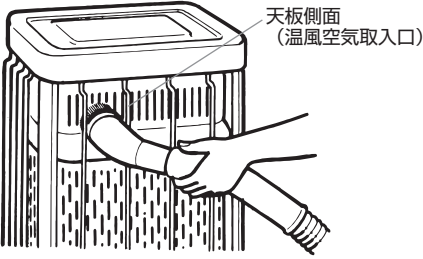

時期	点検・手入れ項目	方 法
給油のとき	油タンクのろ網	<ul style="list-style-type: none"> <li>給油前にろ網を点検します。汚れていたら灯油で洗ってください。</li> </ul> 
	油タンクの水抜き	<ul style="list-style-type: none"> <li>油タンクに水が混入していないか点検します。</li> <li>油タンクに多量の水がたまると、水検知計が水の混入を表示します。水が混入している場合、油タンクの給油口から市販のスポイト又は給油ポンプで、本体を給油口側に少し傾斜させて、油タンクの底にたまった水を抜き取ってください。</li> </ul> 
1ヶ月に1回以上	対震自動消火装置	<ul style="list-style-type: none"> <li>キャビネット前面板を持ち水平にゆすって、対震自動消火装置が働き、確実に消火することを確認してください。確認するとき、高温部に手などをふれないよう注意してください。</li> </ul>
	天板側面 ストープが冷えてから掃除してください。	<ul style="list-style-type: none"> <li>天板側面(温風空気取入口)のほこりを掃除機などで取り除きます。</li> </ul> 
1シーズンに2〜3回	油タンク	<ul style="list-style-type: none"> <li>2ヶ月に1回は、給油前に油タンク内の灯油をすべて抜き取り点検してください。灯油にごみや水が混ざっている場合は、きれいな灯油で油タンク内部をすすいだ後、きれいな灯油と入れ替えてください。</li> </ul>
	電源プラグ	<ul style="list-style-type: none"> <li>電源プラグにほこりが付着していないか点検します。</li> </ul>

# 定期点検

サンポット強制通気形開放式石油ストーブは使用される場所や条件、また使用時間により消耗・劣化する部品がありますので、修理資格者〔(財)日本石油燃焼機器保守協会(TEL.03-3499-2928)で行う技術管理講習会修了者(石油機器技術管理士)など〕による定期点検を受けてください。

## 定期点検の実施時期

2シーズン毎に1回程度定期点検を受けてください。

ただし、湿度の高いところ、ほこりの多いところ(例えば、厨房室や製綿工場など)、温泉地域などでご使用の場合は、1シーズン毎の点検が必要となりますのでお買い求めの販売店にご相談ください。

### 定期点検

定期点検は専門の技術者が、設置状態、安全装置及び運転動作の点検・確認、使用時間により消耗劣化しやすい部品の点検などを行います。

安全にお使いいただくために製品の状態を点検診断するものですから必ず受けてください。

### お申し込み先

お客さま→お買い求めの販売店又は最寄りのサンポット支店・営業所。

### 定期点検費用

定期点検の費用についてはお買い求めの販売店又は最寄りのサンポット支店・営業所にご相談ください。定期点検の結果、部品交換及び修理などが必要な場合は、処置内容及び費用についてお客さまにご相談申し上げます。

## 定期点検の内容

定期点検の内容	項目
設置状態の点検・確認	● 製品の設置・使用状態 ● 送油経路部の油漏れ
安全装置及び運転動作の点検・確認	● 安全装置の働き ● 運転動作の点検 ● 操作部品や動く部品の働き
環境・使用時間により劣化しやすい部品の点検・交換	● 点火プラグ・フレイムロッドの点検 ● バーナ・赤熱筒・放熱筒などの点検 ● 各種パッキン、Oリングの点検 (劣化の状態により交換の場合もあります。)
製品の清掃・整備	● 本体内 ● 燃焼用送風機 ● 対流用送風機 ● 油タンク、ポンプ、ポンプフィルタ、ろ網

# 故障・異常の見分け方と処置方法

異常が生じた場合は下表を参照して、お客さまご自身で処置してください。

原因	現象	運転ランプが点灯しない	赤い炎が大きく伸びる	炎が飛びにおいがする	水検知が混入を差している	デジタル表示部に表示された チェックモード(点滅)						処置	参照ページ	
						00	02	03 33 05	07	10	35			
電源プラグがコンセントから抜けているまたは、使用中に抜けた		●				●							電源プラグをコンセントに確実に差し込む	15
ストーブが傾いている							●						水平な場所に移動する	15
油タンクに灯油がない										●			給油する	15
変質灯油、不純灯油を使った			●	●	●			●				●	油タンクを掃除し、きれいな灯油に入れ替える	14
給気フィルタがつまっている			●					●				●	掃除する	23
天板側面にほこりが付いている										●			掃除する	24
換気が不足している			●					●				●	換気を十分にする	22
地震や強い衝撃があった							●						ストーブ周囲、油漏れを点検する	22
風のある所で使用している				●				●				●	風のある所での使用をさける	20
ほこりがたつ所で使用している			●					●				●	周囲を掃除する	18

以上の方法で点検し、処置してもなおらないときは、使用を中止しお買い求めの販売店又は最寄りのサンポット支店・営業所へご相談ください。

修理をお申しつけのときには故障内容をできるだけ詳しく、また表示部に表示されるチェックモードをご連絡ください。

再点火操作は繰り返し3回以上行わないでください。燃料がバーナ内に出て危険です。繰り返し安全装置が作動するときは、電源プラグを抜き、そのままにして直ちにお買い求めの販売店又は最寄りのサンポット支店・営業所へご連絡ください。

# 部品交換のしかた

- 経年により消耗、劣化しやすい部品があります。
- 異常かなと思われましたら、お買い求めの販売店又は最寄りのサンポット支店・営業所にお問い合わせください。個人での不完全な修理は危険です。
- 修理資格者〔(財)日本石油燃焼機器保守協会で行う技術管理講習会修了者(石油機器技術管理士)など〕が修理いたします。

## 消耗、劣化しやすい部品

項目	内容
使用時間により交換が必要な部品	点火プラグ・フレームロッド・赤熱筒・各種パッキン・Oリング・放熱筒
環境により劣化しやすい部品	制御基板・燃焼用送風機・対流用送風機
不良灯油を使用されて劣化しやすい部品	電磁ポンプ・油タンク・バーナ

## 保管(長期間使用しない場合)

- 長期間使用しないとき(シーズン終了時)は、次の要領でお手入れしてください。

### 1 電源プラグをコンセントから抜く

- ぬれた手で触らないでください。  
感電のおそれがあります。

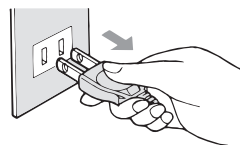

### 2 ストープ外装、給気フィルタ、天板側面の掃除をする (23・24ページ参照)

### 3 油タンクの灯油を全部抜き取る

- 中に水やごみが残ったままにしておきますと、油タンクのさび・穴あきの原因になります。

### 4 箱に入れて保管する

- 保管するときは、湿気やほこりの少ないところに保管してください。
- 傾けたり、横倒しの状態では保管しないでください。

# 仕様

型式の呼び		KLR-1910	KLR-1210
種類		回転霧化式、強制通気形、強制対流形	
点火方式		高電圧放電式	
使用燃料		灯油(JIS1号灯油)	
燃料消費量	最大	18.73kW(1.82L/h)	12.3kW(1.20L/h)
	最小	5.86kW(0.57L/h)	4.63kW(0.45L/h)
暖房出力	最大	18.73kW	12.3kW
	最小	5.86kW	4.63kW
油タンク容量		18L	
燃焼継続時間	最大	8.2時間	12.6時間
	最小	26時間	33時間
外形寸法		高さ720mm 幅516mm 奥行き542mm (置台を含む)	高さ671mm 幅516mm 奥行き542mm (置台を含む)
質量		24kg	23kg
電源電圧及び周波数		100V 50/60Hz	
定格消費電力(50/60Hz)		点火時 24/29W 燃焼時 43/48W 最大(気化比-ターON時) 860/860W	点火時 23/26W 燃焼時 37/42W 最大(気化比-ターON時) 860/860W
電流ヒューズ		筒型30mm 10A 1個 20mm 5A 1個	
安全装置		対震自動消火装置、停電安全装置、燃焼制御装置 不完全燃焼防止装置、点火安全装置、過熱防止装置	
その他の装置		逆火検出装置、油切れ検知装置	
付属品		置台(1)、取扱説明書(1)	

# アフターサービス

## 保証について

- 保証書は、必ず「お買い上げ日・販売店名」などの記入をお確かめのうえ、販売店からお受け取りください。内容をよくお読みのあと、大切に保管してください。
- 保証期間は、お買い上げ日から1年間です。



## 修理を依頼するときについて

「故障・異常の見分け方と処置方法」に従って点検してください。処置してもなおらないときは、使用を中止し、必ず電源プラグを抜いてから、お買い求めの販売店又は最寄りのサンポット支店・営業所へご連絡ください。

修理に際しましては、保証書をご提示ください。保証書の規定に従って販売店が修理いたします。

ご連絡していただきたい内容	
ご住所	
お名前	
電話番号	
製品名	強制通気形開放式石油ストーブ
型名	KLR-1910 / KLR-1210
お買い上げ日	年 月 日
故障又は異常の内容	できるだけ詳しく(表示部のチェックモード数字など)お知らせください。
訪問ご希望日	

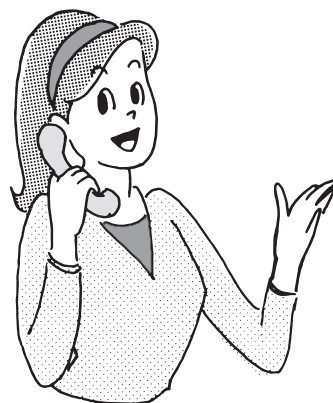

- 保証期間が過ぎているときは、販売店にご相談ください。修理によって使用できる場合は、ご希望により有料修理いたします。
- 修理料金は、技術料・部品代・出張料などで構成されています。
- ご不明な点や修理に関するご相談は、お買い求めの販売店又は最寄りのサンポット支店・営業所へお問い合わせください。

## ■補修用性能部品について

---

- 強制通気形開放式石油ストーブの補修用性能部品の保有期間は製造打切り後10年です。
- 補修用性能部品とは、その製品の機能を維持するために必要な部品です。

## ■修理に出すときの油抜きに関する事項

---

- 修理に出すとき、運搬するときは灯油を抜いてください。

# MEMO



# 保証書 (販売店様控)

型 名	KLR-1910 / KLR-1210
★製造番号	No.
保証期間	1 年

★お買い上げ日	年 月 日
★お 客 様	ご住所 _____
	お名前 _____
	電 話 ( )

★販 売 店	住所・店名 _____
	電 話 ( ) _____

★印欄に記入の無い場合は無効となりますので、必ずお確かめください。

## 販売店様へお願い

- (1) 本保証書 (販売店様控) 及び次のページの保証書 (お客様控) の★印欄に必ず必要事項をご記入の上、本保証書は切り取り線より切り取り保管し、次のページの保証書 (お客様控) は本取扱説明書とともにお客様にお渡しください。  
※カーボン紙を差し込んで次のページに複写してください。
- (2) 本保証書に記載したお客様の個人情報は、保証期間内のサービス活動及びその後の安全点検活動のため以外には使用しないでください。

修理メモ

 **サンポット株式会社**

〒025-0301 岩手県花巻市北湯口第2地割1番地26  
お客様相談窓口 TEL 0198-37-1177



# 保証書(お客様控)

型名	KLR-1910 / KLR-1210
★製造番号	No.
保証期間	1年

★お買い上げ日	年 月 日
★お客様	ご住所 _____
	お名前 _____
	電話 ( )

★販売店	住所・店名 _____
	電話 ( ) _____

★印欄に記入の無い場合は無効となりますので、必ずお確かめください。

## 〈無料修理規定〉

1. 取扱説明書、本体貼付ラベル等の注意書に従った正常な使用状態で故障した場合には、お買い上げの販売店が無料修理致します。
2. 保証期間内に故障して無料修理を受ける場合は、お買い上げの販売店にご依頼の上、出張修理に際して本書をご提示ください。なお、離島及び離島に準ずる遠隔地への出張修理を行った場合には、出張に要する実費を申し受けます。
3. 器具はきびしい品質管理のもとに生産しておりますが、使用される場所や条件、又は使用ひん度等で変化することは避けられません。従って未然にトラブルを防止し、未永く安心してご使用いただくために、2シーズンに1回程度シーズンはじめが保管する前のどちらかに(石油ふるがま、石油給湯機は1～2年に1回程度)、専門技術者による点検整備を依頼されることをおすすめします。点検整備・交換部品の費用はお客様にご負担いただきます。
4. ご転居の場合は事前にお買い上げの販売店にご相談ください。
5. ご贈答品等で本保証書に記入してあるお買い上げの販売店に修理がご依頼できない場合には、取扱説明書裏面に記載の最寄りの当社支店・営業所にお問い合わせください。
6. 保証期間内でも次の場合には有料修理になります。
  - (イ) 使用上の誤り及び不当な修理や改造による故障及び損傷
  - (ロ) お買い上げ後の取付場所の移動、落下等による故障及び損傷
  - (ハ) 火災、地震、水害、落雷、その他の天災地変、公害や異常電圧、給水の供給時事等(石油ふるがま、石油給湯機)による故障及び損傷
  - (ニ) 指定以外の燃料、不純燃料の使用による故障及び損傷
  - (ホ) 特殊使用(例えば、車両、船舶への搭載等)に使用された場合の故障及び損傷
  - (ヘ) 本保証書の提示がない場合
  - (ト) 本保証書にお買い上げ年月日、お客様名、販売店名の記入のない場合、或いは字句を書き替えられた場合
  - (チ) 条例等に適合しない据付工事が行われたことによる故障及び損傷
7. 本書は日本国内においてのみ有効です。
8. 本書は再発行致しませんので、紛失しないように大切に保管してください。

修理メモ

※この保証書は本書に明示した期間、条件のもとにおいて無料修理をお約束するものです。従ってこの保証書によってお客様の法律上の権利を制限するものではありませんので、保証期限経過後の修理等についてご不明な場合は、お買い上げの販売店または取扱説明書裏面記載の最寄りの当社支店・営業所にお問い合わせください。

※保証期間経過後の修理、補修用性能部品の保有期間について詳しくは取扱説明書をご覧ください。

※お客様にご記入いただいた保証書の控えは、保証期間内のサービス活動、及びその後の安全点検活動のために記載内容を利用させていただく場合がございますので、ご了承ください。

 **サンポット株式会社**

〒025-0301 岩手県花巻市北湯口第2地割1番地26  
お客様相談窓口 TEL 0198-37-1177

# サンポット株式会社

お客様相談窓口 (受付時間：平日午前9時から午後5時まで)  
 ☎0198-37-1177 FAX.0198-37-1192

札幌支店	〒065-0042	札幌市東区本町2条10丁目1番25号	☎011-785-1211	FAX.011-782-8262
釧路営業所	〒085-0051	釧路市光陽町8番1号	☎0154-22-5821	FAX.0154-32-2289
帯広営業所	〒080-0023	帯広市西13条南11丁目9番地	☎0155-22-1335	FAX.0155-28-2266
旭川営業所	〒078-8237	旭川市豊岡7条6丁目6番10号	☎0166-34-8636	FAX.0166-39-2157
函館営業所	〒041-0851	函館市本通4丁目17番25号	☎0138-53-2583	FAX.0138-33-2180
仙台営業所	〒983-0034	仙台市宮城野区扇町4丁目2番40号	☎022-236-3444	FAX.022-238-9416
郡山営業所	〒963-0205	郡山市堤2丁目5番地	☎024-962-9288	FAX.024-962-9266
青森営業所	〒030-0131	青森市問屋町2丁目18番18号	☎017-738-4141	FAX.017-738-5354
秋田営業所	〒010-0914	秋田市保戸野千代田町15番17号	☎018-824-3421	FAX.018-824-3423
岩手営業所	〒025-0301	花巻市北湯口第2地割1番地26	☎0198-37-1138	FAX.0198-37-1188
首都圏営業所	〒352-0001	新座市東北2丁目24番3号	☎048-471-8420	FAX.048-470-1141
信越営業所	〒381-0031	長野市大字西尾張部1114番地5	☎026-252-6161	FAX.026-252-6162
大阪営業所	〒564-0053	吹田市江の木町18番27号	☎06-6337-3211	FAX.06-6337-3212
富山営業所	〒939-8212	富山市掛尾町479番地4	☎076-420-2677	FAX.076-420-2238

## サンポットエンジニアリング株式会社

サービス部	〒065-0042	札幌市東区本町2条10丁目1番25号	☎011-785-1201	FAX.011-780-2338
青森サービスセンター	〒030-0131	青森市問屋町2丁目18番18号	☎017-738-4414	FAX.017-738-4415

サンポットホームページ <http://www.sunpot.co.jp/>

事業所名・住所・電話番号は変更することがあります。あらかじめご了承ください。

愛情点検		●長年ご使用の石油暖房機の点検をぜひ！	
	ご使用の際、こんな症状はありませんか？	<ul style="list-style-type: none"> <li>●油漏れがある。</li> <li>●排ガスのおいがしたり、目がチカチカする。</li> <li>●運転中異常な音がある。</li> <li>●黒煙を出して燃える。</li> <li>●その他の異常や故障がある。</li> </ul>	<div style="text-align: center; font-weight: bold; font-size: 2em;">➡</div> <div style="border: 1px solid black; padding: 5px; text-align: center; margin-bottom: 5px;">ご使用中止</div> <p style="font-size: 0.8em;">このような場合、事故防止のため使用をせすスイッチを切りコンセントから差し込みプラグを抜いて、必ずお求めの販売店または石油機器技術管理士や点検整備士に、点検修理をご相談ください。ご自分での修理は危険な場合がありますから、絶対なさらなさいでください。</p>

ご購入(据付)年月日	年      月      日
ご購入店名	TEL.

お客様へ……おぼえのため、ご購入年月日、ご購入店名を記入されると便利です。